

DK DK830S

分解能 0.1μm
 ステム φ8
 ストローク 30mm
 出力 A/B相

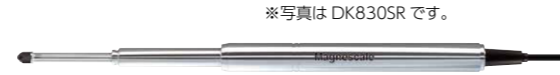

DK830SR

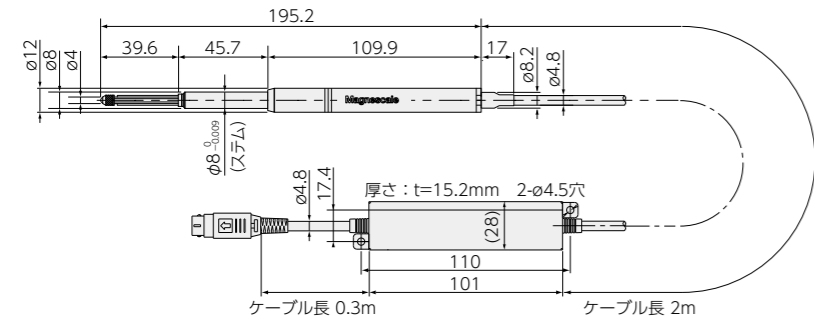

※取付時は、ステム部をクランプしてください。

DK830SLR

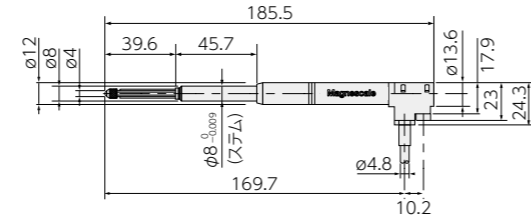

※取付時は、ステム部をクランプしてください。

DK830SVR

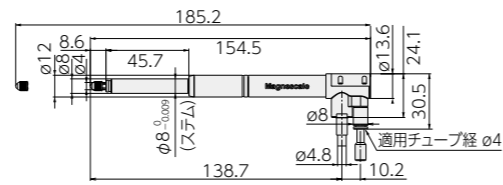

※取付時は、ステム部をクランプしてください。

単位：mm

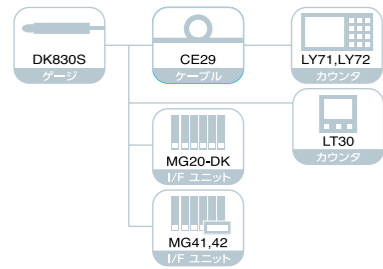

主な仕様			
機種名	ストレートタイプ DK830SR	ライトアングルタイプ DK830SLR	空気圧押し出しタイプ DK830SVR
測定範囲	30 mm		
最高分解能	0.1 μm (0.5 μm分解能も特殊仕様として選択可能)		
精度 (20℃にて)	1.3 μm	1.7 μm	
測定力 (20℃にて)	上方位：0.5±0.35 N 横方位：0.6±0.35 N 下方位：0.7±0.35 N	空気圧0.07MPaの時 全方位1.9N以下 空気圧0.09MPaの時 全方位2.6N以下	
最大応答速度	80 m/min		
原点位置	スピンドル移動1 mmの位置		
原点応答速度	上記最大応答速度と同じ		
出力	A/B/原点 電圧差動型ラインドライバ出力 (EIA-422に準拠)		
スピンドル駆動方式	パネ押し出し		空気圧押し出し
保護等級 ^{*1}	IP53	IP53/IP67 ^{*2}	
耐振動	20~2000 Hz 100 m/s ²		
耐衝撃	1000 m/s ² 11 ms		
使用温度範囲	0℃~50℃		
保存温度範囲	-20℃~60℃		
電源電圧	DC +5 V ±5 %		
消費電力	1 W		
質量 ^{*3}	約70 g	約80 g	
出力ケーブル長	2.4 m		
測定子	超硬合金球面付 取付ねじM2.5		
付属品	取扱説明書 +P M4×5ねじ2本		

※1 インターポレーションボックスとコネクタ部を除く ※2 ペロースセット (別売アクセサリ) 装着時 ※3 ケーブル部およびインターポレーションボックスを除く
 ※ 記載内容は予告なしに変更する場合があります。

DK DK10/25

分解能 0.5μm
 ステム φ20
 ストローク 10mm
 ストローク 25mm
 出力 A/B相

※写真はDK10NR5/PR5です。



DK10NR5/PR5

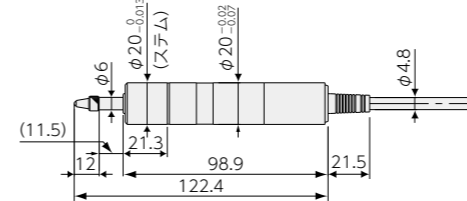

※取付時は、ステム部をクランプしてください。

DK10PLR5

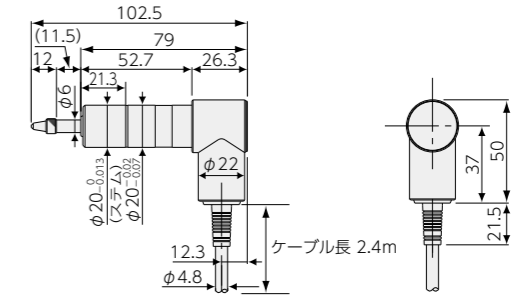

※取付時は、ステム部をクランプしてください。

DK25NR5/PR5

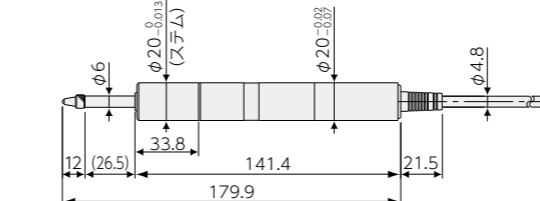

※取付時は、ステム部をクランプしてください。

DK25NLR5/PLR5

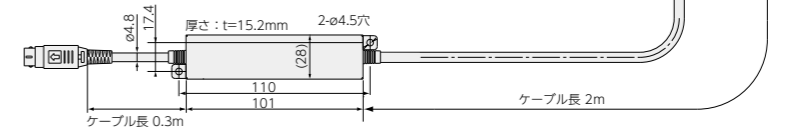
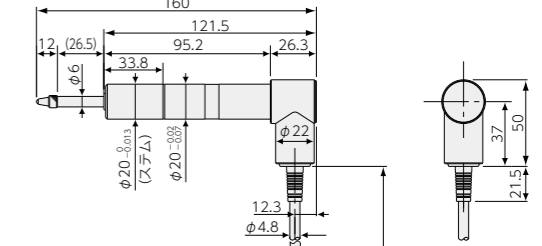

※取付時は、ステム部をクランプしてください。

単位：mm

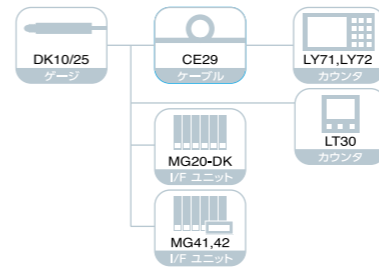

主な仕様							
機種名	標準タイプ DK10NR5	防滴タイプ DK10PR5	防滴タイプ DK10PLR5	標準タイプ DK25NR5	防滴タイプ DK25PR5	標準タイプ DK25NLR5	防滴タイプ DK25PLR5
測定範囲	10 mm			25 mm			
最高分解能	0.5 μm						
精度 (20℃にて)	2 μm			2 μm			
測定力 (20℃にて)	上方位：0.3±0.25 N 横方位：0.6±0.3 N 下方位：0.8±0.35 N	4.9 N以下		上方位：0.4±0.3 N 横方位：0.7±0.35 N 下方位：1±0.4 N	4.9 N以下	上方位：0.4±0.3 N 横方位：0.7±0.35 N 下方位：1±0.4 N	4.9 N以下
最大応答速度	250 m/min						
原点位置	スピンドル移動1 mmの位置						
原点応答速度	上記最大応答速度と同じ						
出力	A/B/原点 電圧差動型ラインドライバ出力 (EIA-422に準拠)						
スピンドル駆動方式	パネ押し出し						
保護等級 ^{*1}	IP50	IP64		IP50	IP64	IP50	IP64
耐振動	10~2000 Hz 150 m/s ²			1500 m/s ² 11 ms			
耐衝撃	1500 m/s ² 11 ms						
使用温度範囲	0~50℃						
保存温度範囲	-20~60℃						
電源電圧	DC 5 V ±5 %						
消費電力	1 W						
質量 ^{*2}	約230 g			約300 g			
出力ケーブル長	2.4 m						
測定子	超硬合金球面付 取付ねじM2.5						
付属品	取扱説明書 +P M4×5ねじ2本						

※1 インターポレーションボックスとコネクタ部を除く
 ※2 ケーブル部およびインターポレーションボックスを除く
 ※ 記載内容は予告なしに変更する場合があります。